



ROYAL PRESTIGE®
FRESCAFLOW



QUICK START

INICIO *Rápido*

1. COMPONENTES

Para un proceso de instalación sin problemas, revisa los componentes y los puntos de conexión.

1. Carcasa del Sistema (1)
2. Filtro Bloqueador de Carbón (1) (CB)
3. Pre-Filtro (1) (PF)
4. Filtro de Ósmosis Inversa – RO (1)
5. Grifo de Royal Prestige® FrescaFlow (1)
6. Adaptadores de Alimentación de Agua de 3/8"-1/2 (1) *Conexión de agua fría solamente
7. Tubo Azul 3/8" X 60" - Conectado Permanentemente al Grifo (1)
8. Tubo Blanco 1/4" X 60" (1) (Conectado Permanentemente al Adaptador)
9. Tubo Rojo 1/4" X 60" (1)
10. Juego de Silla de Drenaje: 1/4" X 1" (1)
11. Clips Azules para Bloquear - Grandes y Pequeños (5)
12. Cinta de Teflón (1)
13. Adaptador de Corriente Eléctrica (1)
14. Parte Adicional: Cartucho Externo de Mineralización (1). *Consulta las instrucciones incluidas con el Cartucho de Mineralización para las instrucciones de instalación y ensamblaje.*



! **Nota:** No continúes con la instalación si alguna pieza está dañada o falta, consulta el Manual de Usuario para obtener información de contacto.

2. GUÍA DE CONEXIÓN

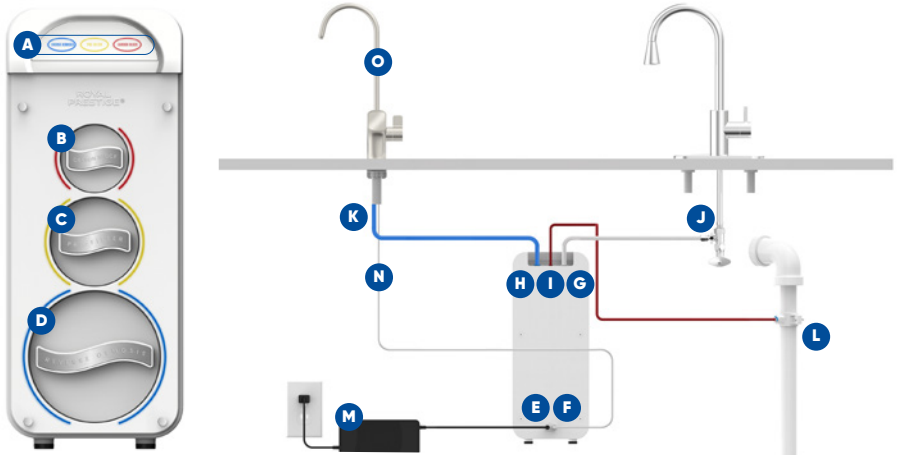

- | | |
|--|--|
| A. Indicadores de Vida Útil de los Filtros | I. Puerto de Drenaje de Agua |
| B. Filtro Bloqueador de Carbón (CB) | J. Adaptador de Alimentación de Agua |
| C. Pre-Filtro (PF) | K. Tubo Azul
(Conectado Permanentemente al Grifo) |
| D. Filtro de Ósmosis Inversa (RO) | L. Silla de Drenaje |
| E. Puerto de Corriente de Sistema | M. Adaptador de Corriente Eléctrica |
| F. Conector de Corriente de Grifo | N. Cable Eléctrico del Grifo |
| G. Puerto de Entrada de Agua | O. Grifo de Royal Prestige® FrescaFlow |
| H. Puerto de Agua Filtrada | |

3. INSTALACIÓN RÁPIDA

Ten en cuenta lo siguiente:

- Conecta tu Royal Prestige® FrescaFlow únicamente al suministro de agua fría.
- No instales tu Royal Prestige® FrescaFlow donde se exponga a luz solar directa o a químicos dañinos, ni en lugares donde se pueda dañar.

PASO 1

Instala el Adaptador de Alimentación de Agua

1. Cierra la válvula de suministro de agua fría.
2. Abre el grifo del fregadero para liberar la presión del agua.
3. Desconecta la tubería de agua fría y conecta el "Adaptador de Alimentación de Agua" (J) a la válvula de suministro de agua fría.

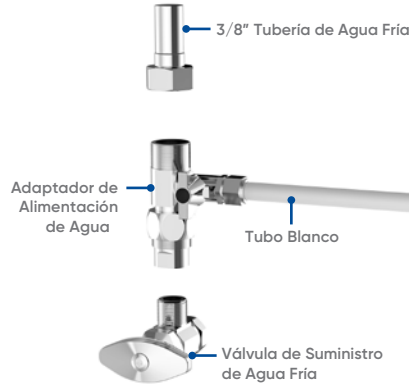

PASO 2

Instala el Grifo de Royal Prestige® FrescaFlow

! **Nota:** Si el fregadero o encimera de tu cocina no tiene un orificio existente, tendrás que perforar uno. Consulta la sección "Cómo Perforar un Agujero en la Encimera de Mi Cocina" en las páginas 40 y 41 en el Manual de Producto.

1. Inserta el "Pico del Grifo" en el "Cuerpo del Grifo" hasta que las tres arandelas negras queden completamente adentro.
2. Inserta el "Cuello del Grifo," el "Cable Eléctrico del Grifo" y el "Tubo Azul" (K) en el orificio de la encimera.
3. Debajo del fregadero, instala la "Tuerca de Montaje" y aprieta.

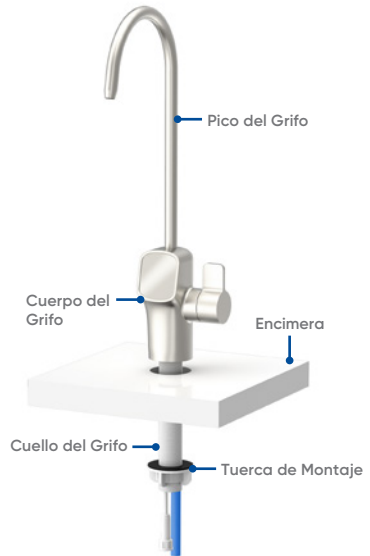

PASO 3

Instala la Silla de Drenaje

1. Escoge el punto más alto en el tubo de drenaje vertical y taladra un orificio de 1/4".
2. Desliza la placa frontal en un extremo del tubo e inserta el "Tubo Rojo" aproximadamente 0.6" dentro del orificio perforado.
3. Coloca la placa trasera en el "Tubo de Drenaje", aprieta los tornillos y las tuercas de manera uniforme y mantén la tubería en el orificio. Inserta "Clip Azul de Bloqueo" pequeño.

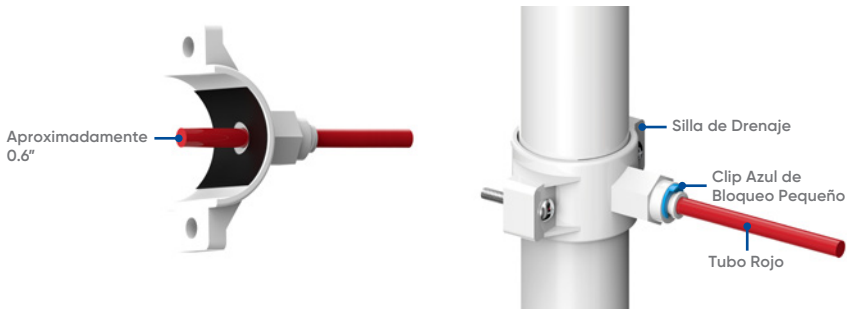

PASO 4

Coloca la Carcasa de Royal Prestige® FrescaFlow

1. El sistema Royal Prestige® FrescaFlow debe colocarse bajo el fregadero o encimera y sobre una superficie plana.
2. El panel frontal de la unidad debe mirar hacia afuera para que puedas acceder fácilmente a los cartuchos de filtros y verificar los indicadores de condición.

PASO 5

Instala la tubería de Royal Prestige® FrescaFlow

! **Nota:** asegúrate de que el tubo esté completamente insertado y alcance la marca en el tubo.

1. Conecta el "Tubo Blanco" al "Adaptador de Alimentación de Agua" (J) al "Puerto de Agua de Entrada" (G). Inserta "Clip Azul de Bloqueo Grande."



2. Conecta el "Tubo Azul" (K) al "Grifo de Royal Prestige® FrescaFlow" al "Puerto de Agua Filtrada" (H). Inserta "Clip Azul de Bloqueo Grande."

3. Conecta el "Tubo Rojo" a la "Silla de Drenaje" (L) al "Puerto de Drenaje de Agua" (I). Inserta "Clip Azul de Bloqueo Pequeño."

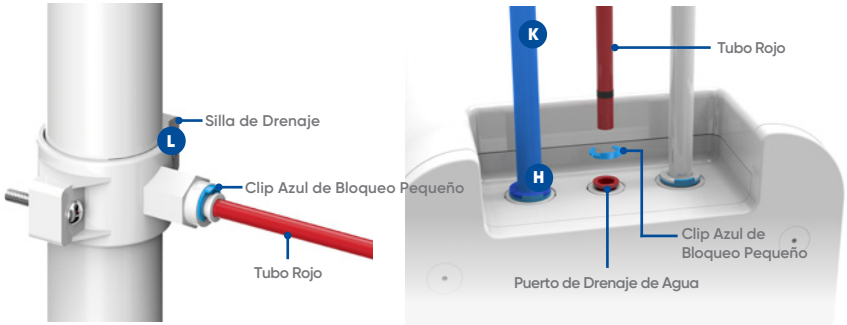

PASO 6

Conecta el Cable Eléctrico

1. Introduce el "Cable Eléctrico del Grifo" (N) en el "Conector de Corriente de Grifo." (F)

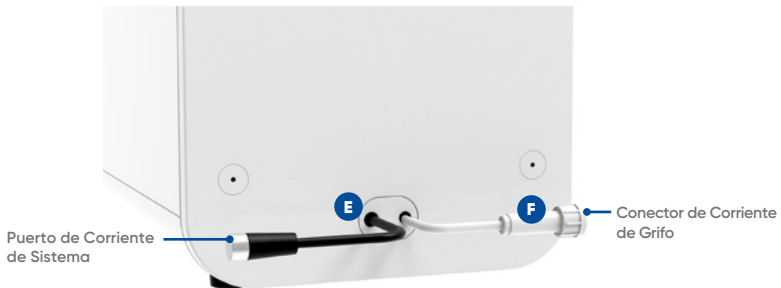

2. Conecta el "Adaptador de Corriente Eléctrica" (M) al "Puerto de Corriente de Sistema" (E).

PASO 7

Inicia el Sistema Royal Prestige® FrescaFlow

1. Verifique que todos los tres filtros estén insertados en la posición de cierre.
2. Abre el "Adaptador de Alimentación de Agua" y verifica que no haya fugas
3. Al abrir el "Adaptador de Alimentación de Agua" verifique que la perilla quede en posición paralela con el "Tubo Blanco".
4. Conecta el enchufe del "Adaptador de Corriente Eléctrica" en la toma de corriente.
5. El sistema comenzará a enjuagarse automáticamente durante 5 minutos.
NO ABRA EL GRIFO DE ROYAL PRESTIGE® FESCAFLOW.
6. Enciende el grifo de Royal Prestige® FrescaFlow. Deja que corra el agua durante 30 minutos hasta que la pantalla del grifo muestre una lectura de TDS.



PASO 8

¡Tu Royal Prestige® FrescaFlow está listo para usarse!

4. LECTURA DE LA PANTALLA Y RECORDATORIO DE VIDA ÚTIL DEL FILTRO

Cuando tu Royal Prestige® FrescaFlow deje de dispensar agua por 30 segundos, todos los indicadores entrarán en "Modo de Suspensión".

1. Pantalla TDS Pantalla de Total Dissolved Solids (Total de Sólidos Removidos)

La pantalla de visualización en el grifo muestra la lectura de TDS del agua proveniente de tu sistema.



2. Estado de Enjuagado

Cuando el sistema está enjuagando, la pantalla de visualización del grifo mostrará lo siguiente.

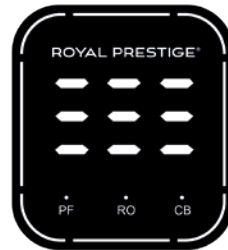

3. Pantalla de Mal Funcionamiento

En caso de una falla del sistema, la pantalla del grifo mostrará E02, E03 o E04. Consulta el Manual de Usuario para resolver estas fallas.



4. Recordatorio de Filtro

El estado del filtro se puede ver en los tres indicadores en la carcasa de tu Royal Prestige® FrescaFlow y en la pantalla de visualización de su grifo.



COLOR INDICADOR	ESTADO
● Azul	😊 Bueno
● Amarillo	😐 Reemplace pronto
● Rojo	😞 Reemplace ya
⚡ Destello azul	😞 Descargar
⚡ Destello rojo	😞 Mal funcionamiento

! **Nota:** El estado del filtro se puede ver en los tres indicadores en la carcasa de tu Royal Prestige® FrescaFlow y en la pantalla de visualización de tu grifo.

¿Preguntas o Dudas?

Escríbenos:

✉ customerservice@hycite.com



1. COMPONENTS

For a smooth installation process, please study the components and connection points.

- | | |
|---|--|
| 1. System Housing (1) | 9. Red PE Tubing 1/4" X 60" (1) |
| 2. Carbon Block Filter (1) (CB) | 10. Drain Bracket Set 1/4" X 1" (1) |
| 3. Pre-Filter (1) (PF) | 11. Blue Lock Clips - Large and Small (5) |
| 4. Reverse Osmosis Filter (1) (RO) | 12. Teflon Tape (1) |
| 5. Royal Prestige® FescaFlow Faucet (1) | 13. Power Adapter Set (1) |
| 6. Feed Water Adapter Set 3/8" - 1/2" (1)
* "Cold water connection only" | 14. Extra Part: External Mineralization Cartridge (1). <i>Please see separate instructions included with Mineralization Cartridge for installation and assembly steps.</i> |
| 7. Blue PE Tubing 3/8" X 60" (1)
(Fixed to Faucet) | |
| 8. White PE Tubing 1/4" X 60" (1)
(Fixed to Feed Water Adapter) | |

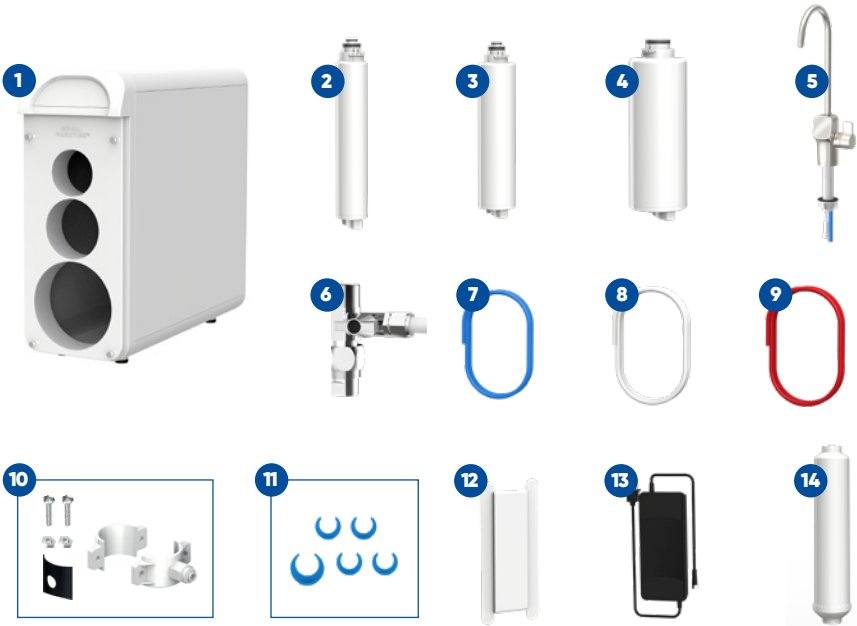

! **Note:** Do not proceed with installation if any parts are damaged or missing, please refer to the User Manual for contact info.

2. CONECTION GUIDE

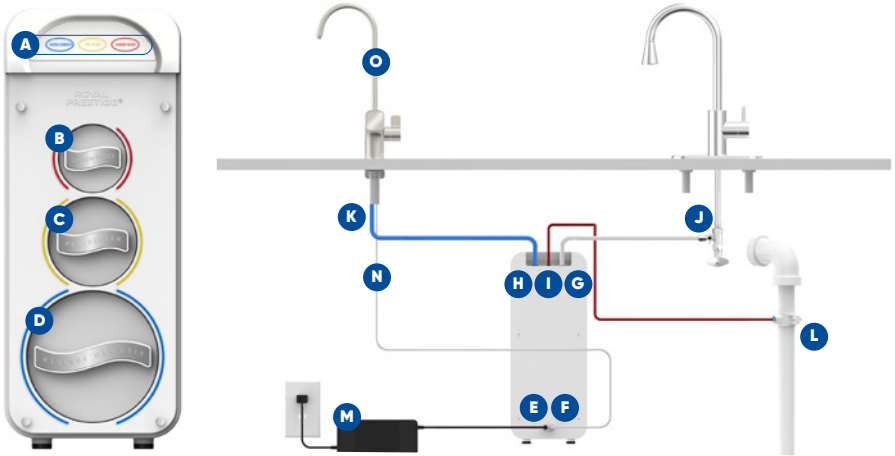

- | | |
|--------------------------------|--|
| A. Filter Life Indicators | I. Drain Water Port |
| B. Carbon Block Filter (CB) | J. Feed Water Adapter |
| C. Pre-Filter (PF) | K. Blue PE Tubing Pre-Attached to Faucet |
| D. Reverse Osmosis Filter (RO) | L. Drain Bracket |
| E. System Power Port | M. Power Adapter |
| F. Faucet Power Port | N. Faucet Power Cord |
| G. Input Water Port | O. Royal Prestige® FrescaFlow Faucet |
| H. Filtered Water Port | |

3. QUICK INSTALLATION

Please note the following:

- Only connect your Royal Prestige® FrescaFlow to a cold-water supply.
- Do not install Royal Prestige® FrescaFlow in exposure to direct sunlight or harmful chemicals, nor any place where it may be damaged.

STEP 1

Install Feed Water Adapter

1. Shut off your under the sink cold water supply valve.
2. Turn on the kitchen faucet to release the water pressure.
3. Disconnect the cold water pipe and attach the "Feed Water Adapter" (J) onto the cold water supply valve.

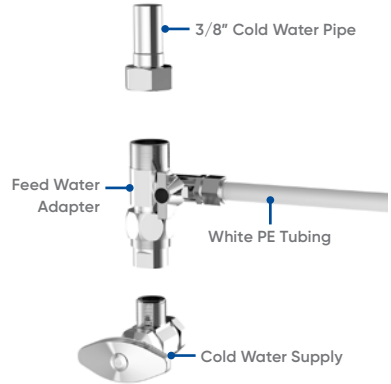

STEP 2

Install Royal Prestige® FrescaFlow Faucet

! **Note:** If your kitchen sink or countertop does not have an existing hole, you will have to drill one. Refer to "Drilling a Hole in Your Countertop" on page 14 and 15 in the User Manual.

1. Push the "Faucet Spout" into the "Faucet Body" until all three black gaskets are fully inserted.
2. Insert the "Faucet Stem," "Faucet Power Cord," and "Blue PE Tubing" (K) into the hole in the countertop.
3. Under the sink, slip on the "Mounting Nut" and tighten.

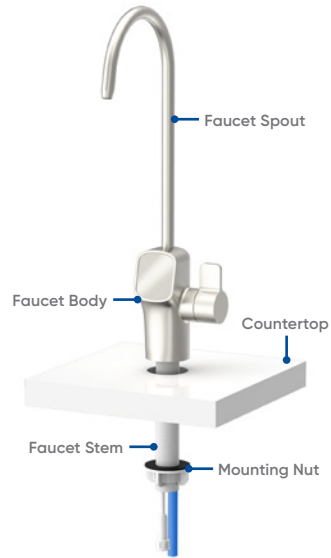

STEP 3

Install the Drain Bracket

1. Select a position as high as possible on the vertical drainpipe and drill a 1/4" hole.
2. Slip the front plate on one end of the "Red PE Tubing" and insert the tubing into the drilled hole about 0.6."
3. Position the back plate on the "Drainpipe" by tightening the screws and nuts evenly while leaving the tubing in the hole. Insert "Small Blue Lock Clip."

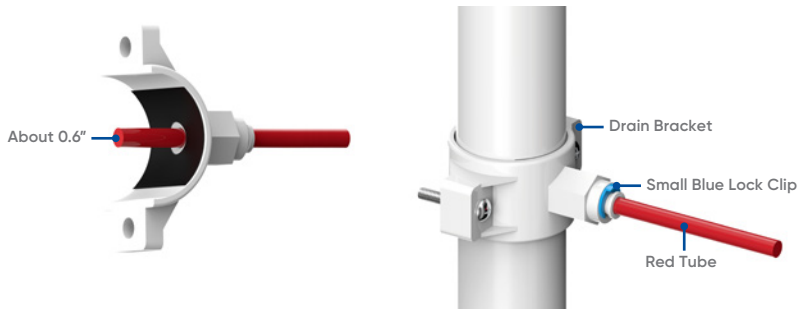

STEP 4

Position Royal Prestige® FrescaFlow Housing

1. The Royal Prestige® FrescaFlow system should be placed under the cabinet on a flat surface.
2. The front panel of the unit should be facing outward so you can easily access the filter cartridges and check the status indicators.

STEP 5

Connect Tubing

! **Note:** Make sure the tubing is fully inserted until you reach the mark on the tubing.

1. Attach the "White PE Tubing" connected to the "Feed Water Adapter" (J) to "Input Water Port" (G). Secure with "Large Blue Lock Clip."

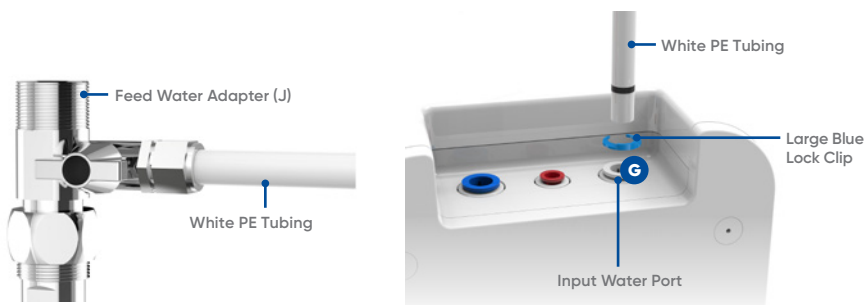

2. Attach the "Blue PE Tubing" (K) connected to the Royal Prestige® FrescaFlow Faucet to the "Filtered Water Port" (H). Secure with "Large Blue Lock Clip."
3. Attach the "Red PE Tubing" connected to the "Drain Bracket" (L) to the "Drain Water Port" (I). Secure with "Small Blue Lock Clip."

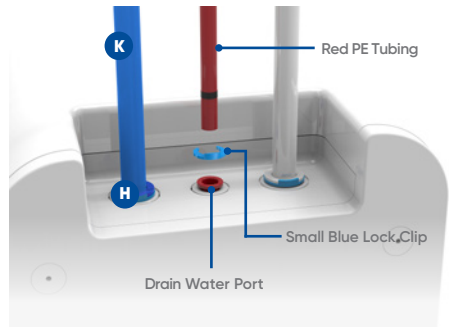
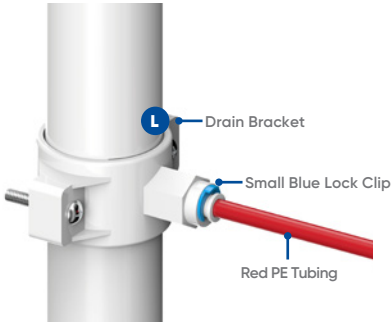

STEP 6

Connect Power Cord

1. Insert the "Faucet Power Cord" (N) into the "Faucet Power Port" (F).

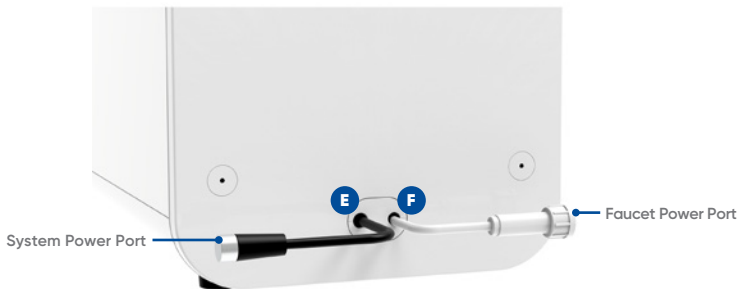

2. Attach "Power Adapter" (M) to "System Power Port" (E).

STEP 7

Start up the Royal Prestige® FrescaFlow

1. Check that all three filter cartridges are in the lock position.
2. Turn on cold water supply and check for leaks.
3. Turn the handle on the "Feed Water Adapter" (J) so that it is parallel with the "White PE Tubing" and check for leaks.
4. Connect the "Power Adapter" (M) into the power outlet.
5. The system starts flushing automatically for 5 minutes.
DO NOT TURN ON THE ROYAL PRESTIGE® FRESCAFLOW FAUCET.
6. Once the 5 minute automatic flush has ended, turn on Royal Prestige® FrescaFlow Faucet. Allow the water to run for 30 minutes until the faucet display screen shows a TDS reading.



STEP 8

Your Royal Prestige® FrescaFlow is ready to use!

4. DISPLAY READING AND FILTER LIFE REMINDER

When your Royal Prestige® FrescaFlow stops dispensing water for 30 seconds, all indicators will go into "Sleep Mode."

1. TDS Display (Total Dissolved Solids Display)

The display screen on the faucet shows the TDS reading of the water coming from your system.



2. Flushing Status

When the system is flushing, the faucet's display screen will show the following.

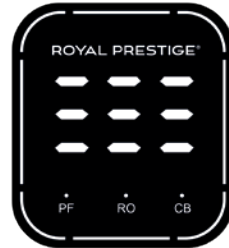

3. Malfunction Display

In case of a system fault, the faucet screen will display E02, E03, or E04. Please see the User Manual to resolve these faults.



4. Filter Life Reminder

The filter status can be seen on the three indicators on your Royal Prestige® FrescaFlow system housing and on your faucet display screen.



INDICATOR COLOR	STATUS
● Blue	😊 Good
● Yellow	😐 Replace soon
● Red	😞 Replace now
⚡ Blue flash	🚿 Flushing
⚡ Red flash	😞 Malfunction

⚠️ **Note:** Indicator color status is based on amount of usage or filter processing capacity.

Questions or Concerns?

Email us:

✉️ customerservice@hycite.com



INÍCIO *Rápido*

1. COMPONENTES

Para um processo de instalação tranquilo, estude os componentes e os pontos de conexão.

1. Caixa do Sistema (1)
2. Filtro de Bloqueio de Carbono (1) (CB)
3. Pré-Filtro (1) (PF)
4. Filtro Osmose Reversa (1) (OR)
5. Torneira de Royal Prestige® FrescaFlow
6. Adaptador de Alimentação de Água 3/8"-1/2" (1) * "Apenas ligação de água fria"
7. Tubo Azul 3/8" X 60" (1) (Conectado à Torneira)
8. Tubo Branco 1/4" X 60" (1) (Conectado à Adaptador de Alimentação de Água)
9. Tubo Vermelho 1/4" X 60" (1)
10. Kit Suporte de Drenagem 1/4" X 1" (1)
11. Clips de Trava Azul - Grandes e Pequenos (5)
12. Fita Teflon (1)
13. Kit Adaptador de Força (1)
14. Parte Extra: Elemento Mineralização Externa (1). *Verifique as instruções separadas incluídas com o Elemento de Mineralização Externa para as etapas de montagem e instalação*



! **Observação:** Não prossiga com a instalação se alguma peça estiver danificada ou faltando, consulte o Manual do usuário para obter informações de contato.

2. GUIA DE CONEXÃO

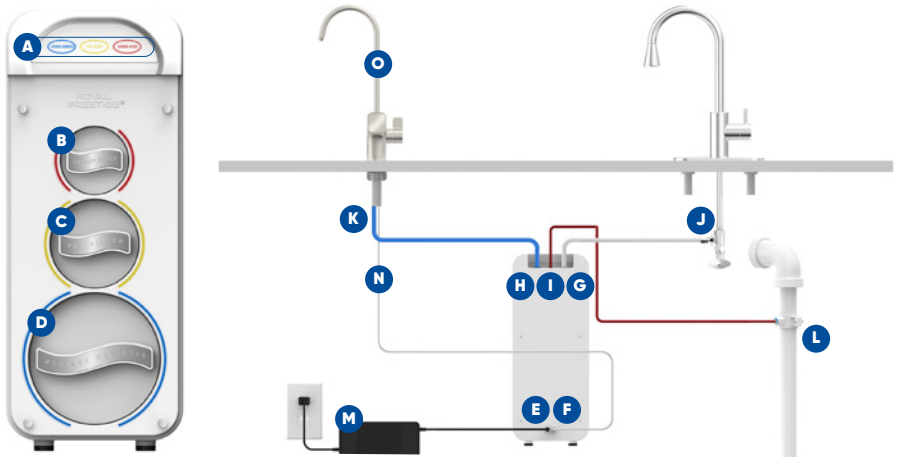

- | | |
|---|---|
| A. Indicadores de Tempo de Vida Útil do Filtros | I. Porta de Drenagem de Água |
| B. Filtro de Bloqueio de Carbono (CB) | J. Adaptador de Alimentação de Água |
| C. Pré-Filtro (PF) | K. Torneira Fixa ao Tubo Azul |
| D. Filtro Osmose Reversa (RO) | L. Suporte de Drenagem |
| E. Porta de Força | M. Condutor de Força |
| F. Conector à Torneira | N. Cabo de Força Torneira |
| G. Porta de Entrada de Água | O. Torneira de Royal Prestige® FrescaFlow |
| H. Porta de Água Filtrada | |

3. INSTALAÇÃO RÁPIDA

Por favor observe o seguinte:

- Conecte seu Royal Prestige® FrescaFlow somente ao abastecimento de água fria.
- Não instale o Filtro Royal Prestige® FrescaFlow em exposição direta à luz solar ou produtos químicos ou em qualquer lugar onde possa ser danificado.

PASSO 1

Instale o Adaptador de Alimentação de Água

1. Feche a válvula de entrada de água fria.
2. Abra a torneira da cozinha para liberar a pressão.
3. Desconecte o tubo de água fria e encaixe o "Adaptador de Alimentação de Água" (J) na válvula de entrada de água.

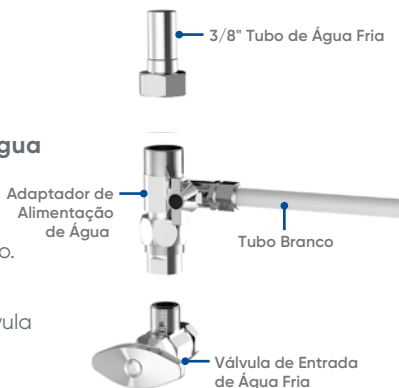

PASSO 2

Instale a Torneira de Royal Prestige® FrescaFlow

Observação: Se a pia da cozinha ou bancada não tiver um furo, terá de fazer um furo. Consulte a seção "Furando a Bancada" na páginas 66 e 67 no manual do usuário.

1. Insira a "Bica" no "Corpo da Torneira" até que todas as três juntas estejam totalmente inseridas.
2. Insira a "Haste da Torneira," o "Cabo de Força Torneira" e o "Tubo Azul de Água Filtrada" no buraco na bancada.
3. Sob a pia, coloque o "Parafuso de Montagem" e aperte.

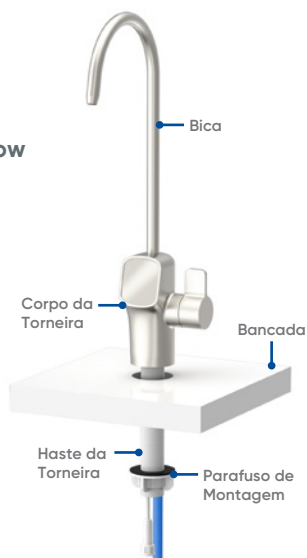

PASSO 3

Instale a Suporte de Drenagem

1. Selecione a posição mais alta possível no dreno vertical e faça um furo de 1/4". Certifique-se de que não fura o outro lado do tubo.
2. Encaixe a placa frontal em uma ponta do "Tubo Vermelho" e insira o tubo no furo até aproximadamente 0,6".
3. Posicione a placa posterior no "Dreno" apertando os parafusos e as porcas, prendendo o tubo no furo. Insira "Pequeno Clip de Trava."

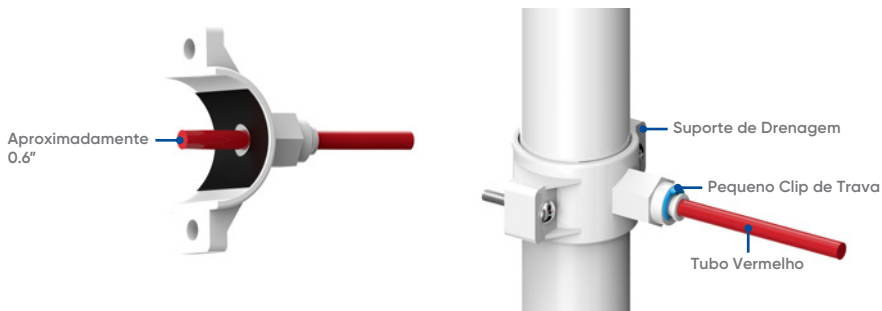

PASSO 4

Posicione a Caixa do Royal Prestige® FrescaFlow

1. O Royal Prestige® FrescaFlow deve ser colocado sob o armário em uma superfície plana.
2. O painel frontal da unidade deve estar voltado para a frente de forma a garantir fácil acesso aos elementos filtrantes e permitir visualizar os indicadores de status.

PASSO 5

Conecte a tubulação

! **Observação:** certifique-se que o tubo esteja inserido por completo até atingir a marca no tubo.

1. Conecte o "Tubo Branco" conectado ao "Adaptador de Alimentação de Água" (J) à "Porta de Entrada de Água" (G). Insira "Grande Clip de Trava."



2. Conecte o "Tubo Azul" (K) conectado ao "Encaixe de Torneira de Royal Prestige® FrescaFlow" à "Porta de Água Filtrada" (H). Insira "Grande Clip de Trava."
3. Conecte o "Tubo Vermelho" conectado à "Suporte de Drenagem"(L) à "Porta de Drenagem de Água" (I). Insira "Pequeno Clip de Trava."

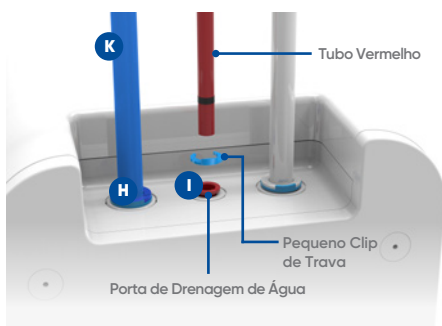
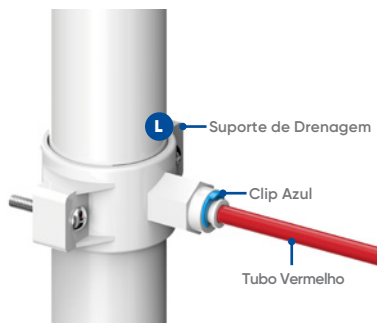

PASSO 6

Conecte o Cabo de Força

1. Insira o "Cabo de Força Torneira" encaixado na torneira de Royal Prestige® FrescaFlow no "Porta de Alimentação da Conector à Torneira" (F)

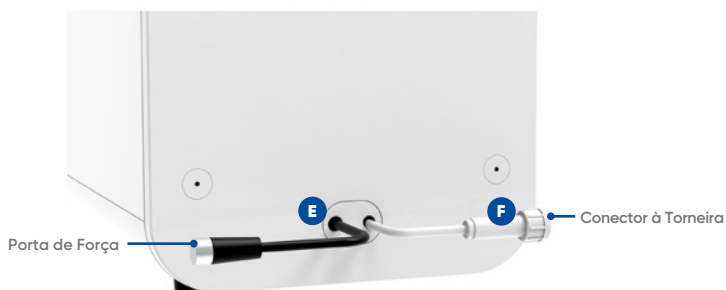

2. Insira a chave de CC do "Condutor de Força" (M) para a "Porta de Força" (E).

PASSO 7

Ligue o Sistema

1. Confirme se todos os filtros estão na posição de bloqueio.
2. Abra o "Adaptador de Alimentação de Água" (J) e verifique se não há vazamentos.
3. Gire o manípulo do "Adaptador de Água de Alimentação" de modo que fique paralelo ao "Tubo Branco".
4. Insira o plug de "Condutor de Força" (M) na tomada de força.
5. O sistema começa a jorrar automaticamente por 5 minutos.
NÃO ABRA O TORNEIRA DE ROYAL PRESTIGE® FRESCAFLOW.
6. Abra a torneira Osmose Reversa Deixe trabalhar por 30 minutos até que a tela da torneira apresente uma leitura TDS



PASSO 8

Seu Royal Prestige® FrescaFlow está pronto para uso

4. LEITURA DO VISOR E LEMBRETE DE VIDA ÚTIL DO FILTRO

Quando o Royal Prestige® FrescaFlow parar de distribuir água por 30 segundos, todos os indicadores entrarão no "modo de suspensão".

1. Leitura TDS

A tela de exibição na torneira mostra a leitura TDS da água proveniente de seu sistema.



2. Status Escoamento

Quando o sistema está escoando, a tela de exibição da torneira mostrará o seguinte.

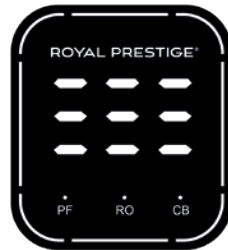

3. Mostrador de Defeitos

Em caso de falha do sistema, a tela da torneira exibirá E02, E03 ou E04. Consulte o Manual do usuário para resolver essas falhas.



4. Lembrete de Vida Útil do Filtro

O status do filtro pode ser visto nos três indicadores no invólucro do sistema de osmose reversa e na tela de exibição da torneira.



COR DO INDICADOR	STATUS
● Azul	😊 Boa
● Amarelo	😐 Substituir em breve
● Vermelho	😞 Substituir agora
⚡ Azul piscante	😞 Escoamento
⚡ Vermelho piscante	😞 Defeito

! **Nota:** El estado del filtro se puede ver en los tres indicadores en la carcasa de tu Royal Prestige® FrescaFlow y en la pantalla de visualización de tu grifo.

¿Dúvidas ou Consultas?

Escreva para nós:

✉ customerservice@hycite.com





ROYAL PRESTIGE®

RoyalPrestige.com

