

MANUAL DE PRODUCTO



ROYAL PRESTIGE®
JUICER

IMPORTANTE: Para prevenir lesiones personales y/o daños a su propiedad, lea y siga las instrucciones y advertencias en este manual de producto.

GUARDE ESTAS INSTRUCCIONES • PARA PREGUNTAS O COMENTARIOS, BUSQUE EL NÚMERO DE CONTACTO DEL CENTRO DE SERVICIO EN EL REVERSO.
PARA USO DOMÉSTICO SOLAMENTE.

Índice

Introducción	2
Advertencias importantes	3
Diagrama del producto	4
Antes de empezar	6
Operación	8
Instrucciones de limpieza y cuidado	15
Solución de problemas y preguntas frecuentes	20
Información técnica	23
Servicio al cliente	24





LEA TODAS LAS INSTRUCCIONES ANTES DE USAR

Introducción

Bienvenido y felicitaciones por la compra de su Royal Prestige® Juicer. **Por favor asegúrese de leer este manual en su totalidad antes de usar su Royal Prestige® Juicer para garantizar una experiencia agradable.** La información importante incluida en este manual le proporcionará una descripción general del producto, algunas sugerencias útiles para comenzar, y consejos para solucionar problemas si tiene dificultades con este producto en el futuro.



Proporcionamos las siguientes advertencias para garantizar la seguridad del usuario. Por favor lea cuidadosamente todas las advertencias y utilice el aparato con precaución.

-  Esta etiqueta advierte el riesgo de muerte o lesiones graves.
-  Prohibido.
-  No desensamble.
-  Precaución: Esta etiqueta advierte sobre el riesgo de lesiones o daños al aparato.
-  Debe tomar acción.

Advertencias importantes

Este electrodoméstico es solo para uso doméstico. Por favor, siga cuidadosamente las instrucciones en el manual. (Este aparato no será cubierto por la garantía si el producto se usa de forma anormal o comercial). Guarde el manual para futuras referencias. Estas instrucciones también están disponibles en www.royalprestige.com. Si la intención es dar el aparato como un regalo, incluya el manual con el producto.

Cuando utilice aparatos eléctricos siempre siga las precauciones de seguridad básicas.

LEA TODAS LAS INSTRUCCIONES	
Riesgo de descarga eléctrica o incendio	<ul style="list-style-type: none"> • No sumerja el motor de la base en agua o en cualquier otro líquido. • El uso de accesorios no recomendados o vendidos por el fabricante podría provocar un incendio, una descarga eléctrica o lesiones. • No rocíe agua o aerosoles inflamables cerca del aparato.
Riesgo de lesiones	<ul style="list-style-type: none"> • Es necesario supervisar con cuidado el uso del aparato cerca o con niños. • Evite el contacto de las partes en movimiento. • Siempre asegúrese de que la Tolva esté cerrada fijamente antes de encender el motor. No abra la Tolva para introducir alimentos mientras el Royal Prestige® Juicer esté en funcionamiento. • Coloque el interruptor en la posición de OFF (apagado) después de usar el Royal Prestige® Juicer. Asegúrese de que el motor se detenga completamente antes de desarmarlo. • No ponga los dedos u otros objetos en la Tolva mientras el aparato esté en funcionamiento. Si los alimentos se atorán, utilice el presionador u otro pedazo de fruta o verdura para empujarlos hacia abajo. Si este método no funciona, apague el motor y desarme el Royal Prestige® Juicer para retirar los alimentos. • Este aparato no se destina para utilizarse por personas (incluyendo niños) cuyas capacidades físicas, sensoriales o mentales sean diferentes o estén reducidas, o carezcan de experiencia o conocimiento, a menos que dichas personas reciban una supervisión o capacitación para el funcionamiento del aparato por una persona responsable de su seguridad. • Los niños deben supervisarse para asegurar que ellos no empleen los aparatos como juguete.
Peligros relacionados con el mal uso	<ul style="list-style-type: none"> • Desenchufe de la toma de corriente el aparato cuando no lo esté utilizando, antes de colocar o quitar partes, y antes de limpiarlo. • No utilice aparatos con el cable o enchufe dañado, o después de que el aparato funcione incorrectamente o si está dañado de cualquier otra forma. Regrese el aparato al centro de servicio al cliente para que lo examinen y/o reparen. • No lo utilice al aire libre. • No deje que el cable cuelgue del borde de la mesa, mostrador u otra superficie. • No utilice el aparato si la unidad giratoria está dañada. • No opere el aparato sin el recipiente de pulpa en su lugar. • No modifique el aparato de forma alguna. • No utilice el aparato para otros usos no descritos en el manual. • El aparato debe ser utilizado por un periodo limitado de tiempo para prevenir el sobrecalentamiento. • No utilice este aparato en una superficie irregular. • No lave las partes del Royal Prestige® Juicer en el lavaplatos o con agua muy caliente. • No utilice químicos peligrosos para limpiar el aparato.



ROYAL PRESTIGE® JUICER

Diagrama del producto

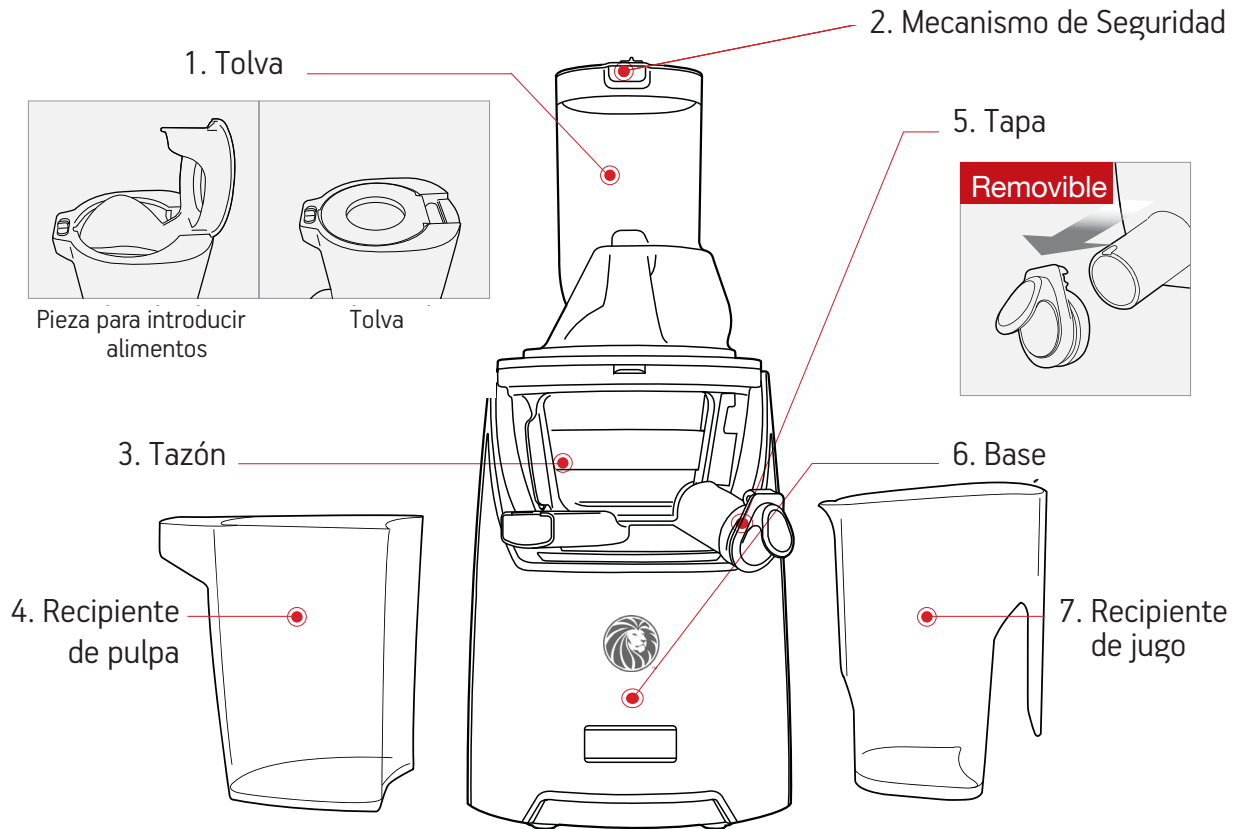

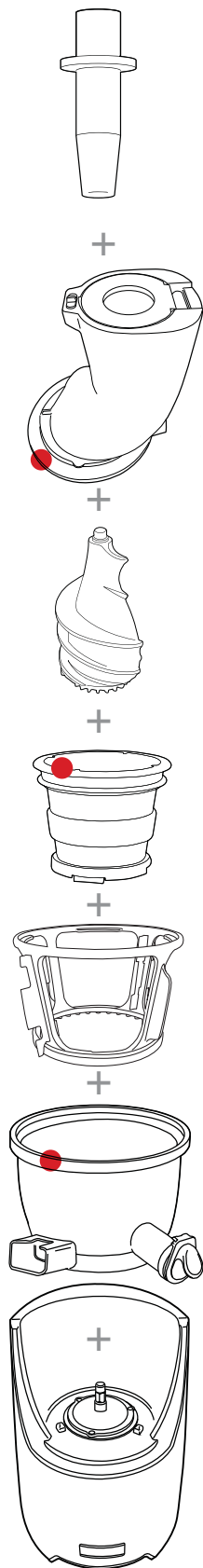

* Los productos ilustrados o fotografiados en este manual pueden ser un poco diferentes al producto actual.

PASO 1

Ensamblaje de la parte superior

Alinee los puntos rojos de cada parte y ensamble todas las partes en el orden que se muestra aquí. Una vez ensambladas, gire la Tolva hacia la derecha para cerrarlo.

PASO 2

Ensamblaje de la parte superior y la base

Coloque la parte superior en la base, asegurándose de que la flecha en la tapa de la Tolva esté alineada con la flecha  en la base.



Antes de empezar

Revise la unidad
antes de usarla.

Lave las partes antes de usarlas por primera vez.

PASO 1 Ensamblaje de la parte superior

- 1** Coloque el colador dentro de la unidad giratoria, después coloque estas piezas en el tazón asegurándose de que el punto rojo del colador esté alineado con el punto rojo del tazón.

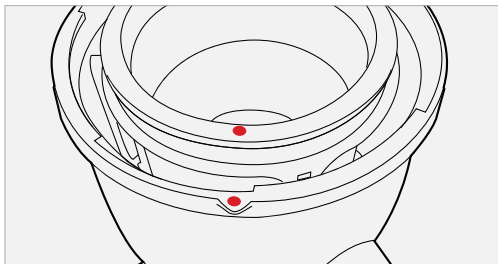
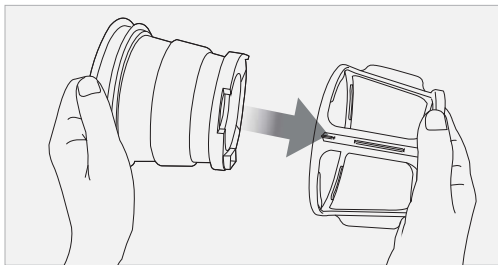

- 2** Coloque el Ultrasqueezer en el colador. Gire y presione hacia abajo hasta que calce en su lugar.



Nota: El Ultrasqueezer debe estar asegurado en su lugar para poder cerrar la Tolva.

- 3** Coloque la Tolva sobre el tazón, alineando los puntos rojos de ambas piezas. Gire hacia la derecha para cerrar, alineando el punto rojo de la Tolva con la marca CLOSE (cerrado) II.

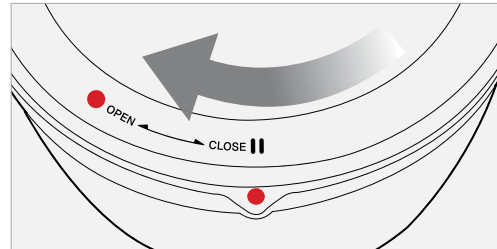
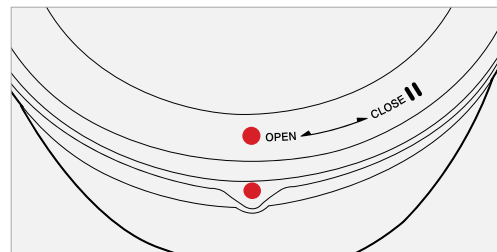

PASO 2 Ensamblaje de la parte superior y la base

- 4** Coloque la parte superior encima de la base. Alinee la flecha en la Tolva con la flecha (open)  en la base.

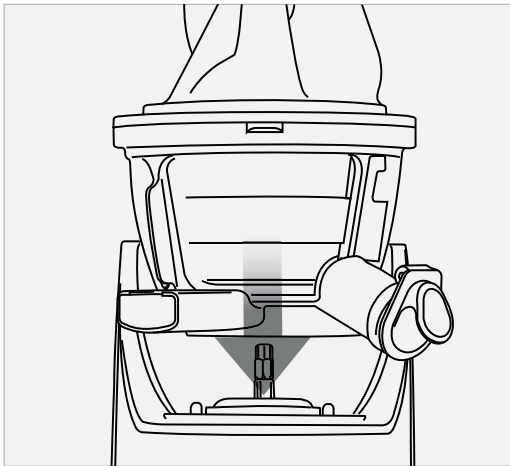

Nota: El Royal Prestige® Juicer no operará si las partes no están ensambladas correctamente.

CONSEJO Para ensamblar fácilmente sostenga la Tolva y gírela hacia la derecha con ambas manos, tal como se muestra en la ilustración.

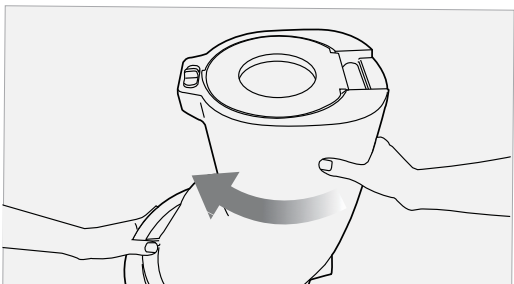
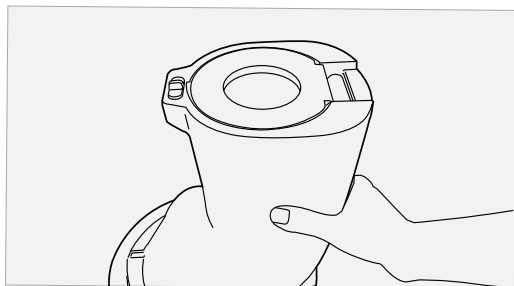

- 5** Marque de OPEN/CLOSE (abierto/cerrado) en la parte superior.

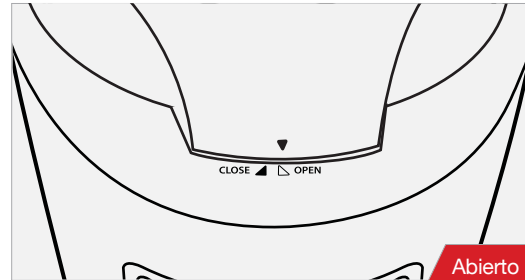

- 6** Coloque el recipiente de pulpa bajo el canal de pulpa y coloque el recipiente de jugo bajo el canal de jugo, tal y como se muestra en la ilustración. El Presionador es opcional.



ROYAL PRESTIGE® JUICER

Operación

PASO 1

Después de preparar los ingredientes, enchufe el cable eléctrico en la toma de corriente.

- Nota:**
- **No toque el cable eléctrico con las manos mojadas. Podría causar un corto circuito, una descarga eléctrica o un incendio.**
 - **Revise la seguridad del enchufe en la pared.**

PASO 2

Presione el botón FORWARD (adelante) para operarlo.

- Nota:**
- **Forward: Jala hacia abajo y lentamente exprime los ingredientes.**
 - **Reverse: Empuja los ingredientes hacia arriba para desalojarlos.**

Si los ingredientes se atorran en el Ultrasqueezer y la Tolla no se abre, presione el botón OFF (apagado). Luego presione y sostenga el botón REVERSE (reversa) hasta que los ingredientes se desatorren. Repita este proceso tantas veces como sea necesario para alcanzar el resultado deseado.

Si el Royal Prestige® Juicer se detiene durante su funcionamiento

Mueva el interruptor a la posición de OFF, después presione y sostenga el botón REVERSE hasta que los ingredientes se desatorren.

Repita el proceso de presionar los botones REVERSE - OFF - FORWARD las veces que sea necesario.

FORWARD: Jala la comida hacia abajo

OFF: Detiene la operación

REVERSE: Empuja la comida hacia arriba



- Nota:**
- REVERSE: Empuja los ingredientes hacia arriba para desatorarlos.
 - El botón REVERSE sólo funciona mientras se mantenga presionado el botón.**

Presione OFF para asegurar que el Royal Prestige® Juicer se apague completamente. Después presione REVERSE. **Sostenga el botón REVERSE por 2 o 3 segundos y suéltelo. Repita el proceso las veces que sea necesario. Deje que el Royal Prestige® Juicer se detenga completamente antes de utilizar el botón REVERSE para prevenir un funcionamiento incorrecto.**

Si el Royal Prestige® Juicer no funciona después de estos pasos, desarme y limpie las partes antes de operar nuevamente.



PASO 3 Introduzca los ingredientes preparados, una pieza a la vez.

- Nota :**
- Prepare los ingredientes para una óptima extracción.
 - Si coloca una gran cantidad de ingredientes en la Tolva, puede causar que el extractor se detenga.
 - Inserte los ingredientes uno por uno.
 - Quite las semillas duras de algunas frutas. Cuando exprima frutas congeladas, descongélelas completamente antes de exprimirlas.

Inserte en
la Tolva



Verduras duras y con mucha fibra | (por ejemplo, zanahoria, betabel y espinaca)

- Ingredientes duros y fibrosos: Corte a medida de la Tolva.
- Verduras de hojas fibrosas (apio, kale, col rizada, etc.): Corte los tallos a medida de la Tolva y enrolle la parte de las hojas mientras las va insertando en el extractor.

Inserte en la
pieza para
introducir
alimentos

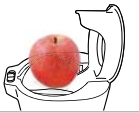

Frutas y verduras suaves | (por ejemplo, manzanas, naranjas y tomates)

- Ingredientes suaves: Corte los ingredientes a medida de la Tolva. Inserte los ingredientes preparados en la pieza para introducir alimentos y empújelos con la tapa de la pieza para exprimirlos.

PASO 4 Use la tapa para mezclar jugos, evitar que el jugo se derrame, o para enjuagar las piezas entre un tipo de jugo y otro.



- Consejo:**
- La extracción de jugos con la tapa cerrada permite crear varias mezclas de jugos cuando se procesan diferentes tipos de frutas y verduras, leche, plátanos, frijoles, etc.
 - Después de exprimir, cierre la tapa para evitar que el jugo se derrame, especialmente cuando retire el tazón de la base.
 - Cuando prepare diferentes jugos, enjuague rápidamente cualquier sabor sobrante al pasar un vaso de agua en el Royal Prestige® Juicer con la tapa cerrada.

Nota: • **Deje la tapa abierta cuando exprima ingredientes que crean mucha espuma durante el proceso de extracción (como las manzanas y el apio).**

- Ponga mucha atención cuando use el extractor con la tapa cerrada. El jugo podría derramarse si llega a exceder la capacidad marcada en el tazón.

PASO 5 Cuando haya extraído todo el jugo y la pulpa, cambie el interruptor a la posición OFF (apagado).

- Nota:**
- Si los restos de los ingredientes en el tazón no han sido exprimidos por completo, es posible que la Tolva no se abra fácilmente. **Después de cada extracción, deje el Royal Prestige® Juicer funcionando durante 30 segundos adicionales para permitir que exprima la pulpa restante.**
 - Cuando la Tolva se atore, presione los botones REVERSE - OFF - FORWARD en ese orden; cambiando de uno a otro dos o tres veces para desatorar los ingredientes. Luego, coloque las manos encima de la tapa de la Tolva y con firmeza empuje hacia abajo mientras gira hacia la izquierda para abrir.
» **Dependiendo de los ingredientes, vierta agua en la Tolva para enjuagar el interior del tazón y luego intente retirarlo.**



Consejos útiles

- 1. Operar el Royal Prestige® Juicer sin ingredientes puede dañar el Ultrasqueezer.**
- 2. No opere el Royal Prestige® Juicer por más de 30 minutos seguidos.**
Esto podría sobrecalentar el motor y dañarlo.
Después de un uso prolongado, deje que el Royal Prestige® Juicer repose durante 30 minutos para enfriarse antes de comenzar a procesar otra vez.
- 3. No inserte dedos u otros objetos en la Tolva. Siempre use el presionador que le proporcionamos cuando sea necesario.**
Si inserta otros objetos en la Tolva mientras el Royal Prestige® Juicer está funcionando, podrían atorarse y dañar las partes del extractor y/o causar lesiones.
- 4. No introduzca ingredientes secos o duros como granos enteros, frutas con semillas duras o hielo en el Royal Prestige® Juicer.**
Estos ingredientes podrían dañar las partes (por ejemplo, el tazón, el Ultrasqueezer y el colador).
 - Los frijoles y granos pueden ser procesados y si se dejan remojando durante la noche o si se han hervido.
 - Antes de ser procesadas, se deben retirar huesos o semillas duras de las frutas (por ejemplo, los duraznos, mangos y cerezas).
 - **Cuando procese frutas congeladas con semillas pequeñas como las uvas, descongélelas por completo antes de introducirlas en el Royal Prestige® Juicer.**
- No utilice ingredientes que contengan grandes cantidades de aceite vegetal o grasa animal. No use el Royal Prestige® Juicer para extraer el aceite vegetal de los ingredientes.
Si el Ultrasqueezer se cubre con aceite vegetal o animal, esto podría afectar el desempeño o dañar la parte.
- No vuelva a introducir la pulpa exprimida en el Royal Prestige® Juicer. Esto podría causar que el extractor se detenga o que la Tolva no se abra.
- Después de exprimir ingredientes con semillas como las uvas, limpie cuidadosamente todas las grietas en la parte inferior del Ultrasqueezer.

Si el Royal Prestige® Juicer sufre un daño por negligencia del propietario o por no seguir las instrucciones en este manual, la garantía quedará anulada.

NO introduzca los siguientes ingredientes en el Royal Prestige® Juicer:

Semillas duras	Duraznos, nectarinas, chabacanos, ciruelas, mangos, etc. Quite las semillas duras o huesos de las frutas antes de procesarlas.
Cáscaras duras o no comestibles	Piña, melón, mango, naranja, etc. Quite la cáscara de los ingredientes antes de procesarlos.



Frutas congeladas o hielo	Fresas, zarzamoras, frambuesas congeladas, etc. Descongele por completo las frutas antes de procesarlas. No use hielo.
Aceite vegetal o animal	Ajonjolí, mantequilla, margarina, etc. No procese ingredientes que contengan aceite vegetal o animal. Esto podría reducir el desempeño o dañar el Royal Prestige® Juicer.
Otros	Coco, caña de azúcar, granos enteros, etc. No procese ingredientes sin contenido de agua.

Obtenga el jugo de mejor calidad entendiendo las características de cada ingrediente y conociendo la mejor forma de utilizarlos.

El Royal Prestige® Juicer es un producto innovador que usa una tecnología patentada de extracción de baja velocidad, que permite sacar con eficiencia el jugo de los ingredientes. **El Royal Prestige® Juicer está diseñado para obtener los mejores resultados a partir de ingredientes firmes y de alto contenido de agua.** Para obtener los mejores resultados, cada ingrediente deberá prepararse y procesarse **dependiendo de sus características y propiedades.**

Consejos sobre los ingredientes

Antes de utilizar	<ul style="list-style-type: none"> • Antes de utilizar: si el Royal Prestige® Juicer está atascado o si la Tolva no abre, presione el botón REVERSE y manténgalo presionado hasta que el ingrediente se desatore. Repita el proceso <i>REVERSE-OFF-FORWARD</i> según sea necesario. • Continúe operando el Royal Prestige® Juicer hasta que todos los ingredientes en el tazón sean exprimidos. La Tolva podría no abrir con facilidad si hay mucha pulpa restante en el Royal Prestige® Juicer. • Cada ingrediente produce una cantidad de jugo diferente.
Rendimiento del jugo	<ul style="list-style-type: none"> • Para lograr una extracción óptima y producir el máximo rendimiento de jugo, rebane los ingredientes conforme a las instrucciones que se dan en esta sección. • Inserte los ingredientes lentamente, monitoreando en todo momento la extracción de jugo. El rendimiento de jugo podría presentar variaciones, dependiendo de la velocidad de extracción.
Ajuste la cantidad de pulpa en el jugo	<ul style="list-style-type: none"> • Dependiendo del ingrediente, es posible que obtenga más pulpa cuando procese jugos continuamente. • Para reducir la cantidad de pulpa, desarme la parte superior y lávela con frecuencia.



FRUTAS Y VERDURAS SUAVES (por ejemplo, naranjas y tomates):

- Pele la cáscara de las naranjas; en el caso de los tomates y las manzanas quite el tallo.
- Si los ingredientes son más grandes que la Tolva, rebane los ingredientes en pedazos que quepan en la Tolva.
- Antes de procesarlas, quite las semillas de las frutas. Corte a medida de la Tolva y luego introduzca los ingredientes lentamente por la Tolva.

SUGERENCIAS DE PREPARACIÓN:

- Corte los ingredientes a medida de la Tolva.

SUGERENCIAS DE EXTRACCIÓN:

- Introduzca lentamente los ingredientes, un pedazo a la vez.
- Utilice el presionador para asegurarse de que los ingredientes bajen por la Tolva. (El presionador también evita salpicaduras de jugo cuando se procesan ingredientes con un alto contenido de agua).
- Dejar la tapa abierta cuando se extraiga el jugo de ingredientes que produzcan un exceso de espuma durante la extracción. (La espuma puede acumularse cuando el aparato se opera con la tapa cerrada).
- Se recomienda consumir el jugo extraído en menos de 48 horas después de su extracción. Dependiendo de la densidad de los ingredientes, el jugo extraído con el aparato puede mostrar diferentes capas con el paso del tiempo.
- En caso de haber una cantidad excesiva de espuma, utilice un colador de malla para separarla del jugo.
- Cuando el Ultrasqueezer exprime un ingrediente, el ingrediente que se procesa puede salpicar algo de jugo a través de la Tolva. Utilice el presionador para evitar salpicaduras durante el procesamiento.

FRUTAS Y VERDURAS DURAS (por ejemplo, zanahorias, papas y betabel):

- Las frutas y verduras duras requieren un esfuerzo excesivo del motor, haciéndolo que se detenga.
- Para aumentar el rendimiento del jugo, exprima frutas y verduras con un alto contenido de agua.



SUGERENCIAS DE EXTRACCIÓN:

- Introduzca lentamente los ingredientes, un pedazo a la vez.
- **Procese los ingredientes dándoles el tiempo adecuado para garantizar que se logre la máxima extracción de jugo de cada uno de ellos.**
- Para maximizar el rendimiento de jugo, procese ingredientes con un alto contenido de agua.

INGREDIENTES CON SEMILLAS PEQUEÑAS (por ejemplo, frambuesa, granadas y uvas):

Introduzca lentamente los ingredientes que tengan semillas pequeñas para evitar que las semillas bloqueen el colador.

- Introduzca los ingredientes lentamente para minimizar la cantidad de semillas sobrantes en el colador.
- Para obtener los mejores resultados, use ingredientes con una mayor cantidad de líquido (por ejemplo, manzana y pera).

SUGERENCIAS DE PREPARACIÓN:

- Corte los ingredientes a medida de la Tolva.
- Antes de procesar ingredientes congelados (por ejemplo, frambuesas y fresas), asegúrese de descongelarlos por completo.
- Enjuague los ingredientes completamente. Retire todos los tallos.
- Para la granada, deseche la piel y exprima solo la parte interna.

ⓘ PRECAUCIÓN:

Si la Tolva no se abre debido a la cantidad excesiva de semillas pequeñas que quedan en el tazón, opere continuamente el Royal Prestige® Juicer durante 30 segundos para extraer las semillas sobrantes. Si la Tolva todavía está atorada, repita REVERSE-OFF-FORWARD hasta que los ingredientes se desatoren. A continuación, gire la Tolva para abrir mientras empuja hacia abajo con sus manos. (Dependiendo del ingrediente, vierta un poco de agua en la Tolva para enjuagar rápidamente y ayudar a desalojar las semillas).

SUGERENCIAS DE EXTRACCIÓN:

- Dependiendo del tamaño de las uvas, inserte entre 3 y 5 de ellas a la vez, monitoreando en todo momento el resultado de la extracción.
- Para ingredientes como la granada y la frambuesa, inserte aproximadamente 1 cucharada (5 g) a la vez.
- Los ingredientes congelados generalmente pierden una cantidad significativa de líquido por descongelación. Cuando haga jugos, mezcle leche o yogur para equilibrar el líquido perdido.



ROYAL PRESTIGE® JUICER

INGREDIENTES FIBROSOS Y/O CON HOJAS DURAS (por ejemplo, apio, col rizada y piña):

Los ingredientes fibrosos, como el apio y la col rizada, deberán de cortarse a la medida.

- Cuando haga jugos con ingredientes de hojas como el apio y la col rizada, no procese más de 500 g (aproximadamente 2 ¼ tazas) por sesión. Para mejores resultados, desarme y lave la parte superior antes de volver a hacer jugo.
- En caso de que algún ingrediente con hojas se enrolle alrededor del Ultrasqueezer de extracción, abra la Tolva y retire las fibras antes de seguir con el procesamiento.
- Es mejor procesar ingredientes con un mayor contenido de líquido, como manzanas o zanahorias.

SUGERENCIAS DE PREPARACIÓN:

- Separe cada tallo. Corte los tallos externos a la medida.

SUGERENCIAS DE EXTRACCIÓN:

- Inserte lentamente los ingredientes preparados uno por uno.
- Introduzca más ingredientes después de que los anteriores hayan sido completamente procesados.
- Enrolle las hojas en espiral al insertarlas en el Royal Prestige® Juicer.
- Introduzca primero la parte con hojas de los ingredientes, alternando luego entre partes con hojas y tallos.
- Para ingredientes como el cilantro o el pasto de trigo, tome un puñado e introdúzcalo.

ⓘ PRECAUCIÓN:

- **Las fibras de ingredientes duros como el apio** pueden enrollarse alrededor del Ultrasqueezer y afectar el rendimiento del Royal Prestige® Juicer. Corte los tallos a medida.
- La espuma puede acumularse al exprimir ingredientes fibrosos. Use un colador para eliminar la espuma antes de servir.
- **Para ingredientes como la piña**, corte la cáscara de la piña y corte alrededor del centro fibroso. Corte la piña en trozos más pequeños.
- La cantidad recomendada de jugo por sesión es de 500 g (aproximadamente 2¼ tazas). Cuando exprima más de esta cantidad, lave la parte superior antes de continuar operándolo.



Limpieza y cuidado

NOTA:

Extraiga toda la pulpa restante en el tazón antes de detener el Royal Prestige® Juicer.

Para una limpieza más fácil, opere el Royal Prestige® Juicer durante 30 segundos adicionales después de extraer el jugo.

Cuando la tapa esté atascada, presione los botones REVERSE - OFF - FORWARD en este orden, alternando entre estos botones 2 y 3 veces para desalojarlo. Luego coloque las manos en la parte inferior de la Tolva y presione hacia abajo mientras gira la tapa a la izquierda.

1 Cambie el interruptor a OFF (apagado) y desenchufe el cable de la toma de corriente

2 Gire la tapa a la izquierda para abrirla.

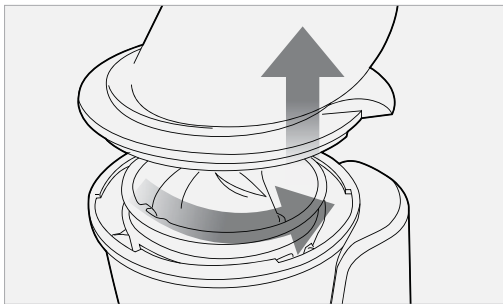

NOTA:

Al mover el aparato, no lo levante agarrándolo de la Tolva. Levante el aparato siempre por la base o por el mango.

3 Levante y retire de la base.

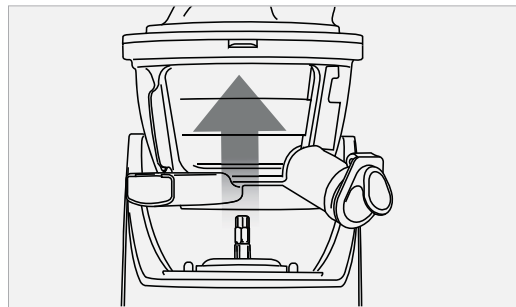

4 Retire el Ultrasqueezer, el colador y la unidad giratoria del tazón. Límpielos con el cepillo provisto.

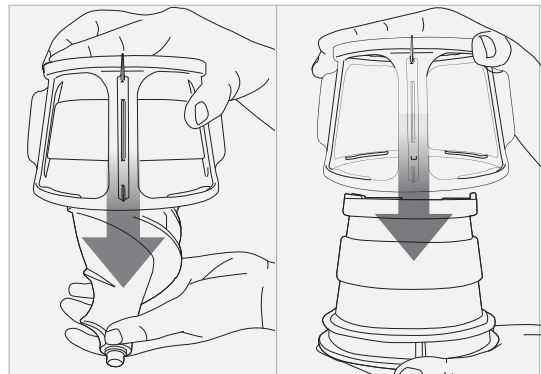

ROYAL PRESTIGE® JUICER

NOTA:

Limpié inmediatamente el Royal Prestige® Juicer después de cada uso. Si los residuos restantes en el extractor se secan, puede dificultar el desmontaje y la limpieza. El exceso de acumulación de residuos puede causar un desempeño deficiente en usos futuros.

Para un desmontaje más fácil, coloque la parte superior en el fregadero y deje correr el agua a través de ella.

Seque bien la parte inferior del Ultrasqueezer en donde se conecta al eje del cilindro de metal en la base.

5

Bajo agua, limpie la parte exterior del Ultrasqueezer de extracción con una fibra para platos. Use un cepillo limpiador para retirar cualquier residuo en las grietas en la parte inferior de la pieza.

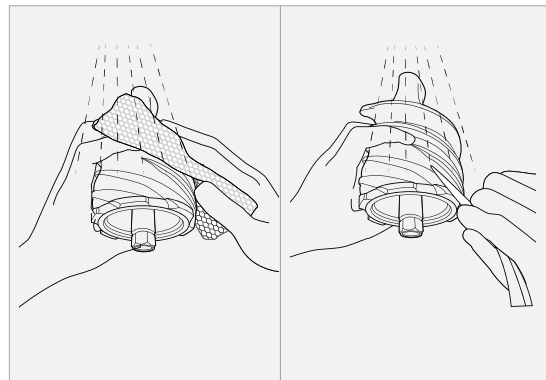

SUGERENCIA:

Limpié con cuidado el Ultrasqueezer, asegurándose de que esté siempre limpio y libre de residuos.

Séquelo completamente antes de usarlo.

NOTA:

Después de procesar ingredientes con semillas, asegúrese de limpiar cuidadosamente todas las grietas de la parte inferior del Ultrasqueezer. Si esta área no se limpia de manera apropiada, puede afectar el equilibrio que hay entre el Ultrasqueezer de extracción y el colador, dañando las piezas.



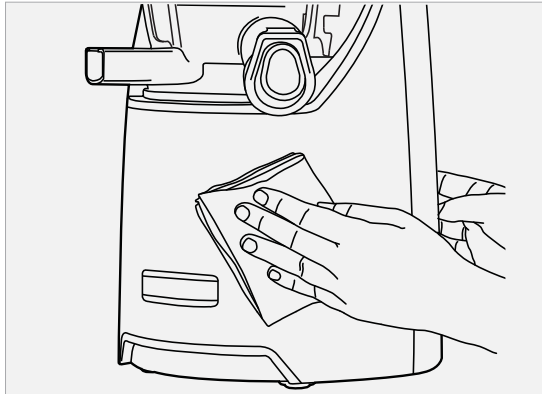

- 6** Limpie la base con una toalla suave y húmeda, y séquela.

CONSEJO: Si la toalla está demasiado mojada, exprímala para eliminar el exceso de líquido antes de utilizarla para limpiar el Royal Prestige® Juicer.

NOTA: Remoje el tazón en una solución de agua tibia con bicarbonato de sodio o un poco de cloro para limpiar el exceso de acumulación.

Enjuagado rápido

- 1** Con la tapa cerrada, llene el tazón con agua y encienda el Royal Prestige® Juicer



- 2** Permita que opere por un momento. Abra la tapa y deje salir el agua.



SUGERENCIA:

Cuando se extraigan jugos de diferentes ingredientes en el curso de una sola sesión, no es necesario limpiar por completo el Royal Prestige® Juicer entre cada extracción.

Al terminar de procesar, siempre desarme y limpie cuidadosamente el aparato, con el fin de evitar la acumulación de residuos.



Cómo limpiar las piezas de silicona

Consejo: Lave la unidad giratoria bajo agua abundante. Séquela perfectamente después de lavarla.

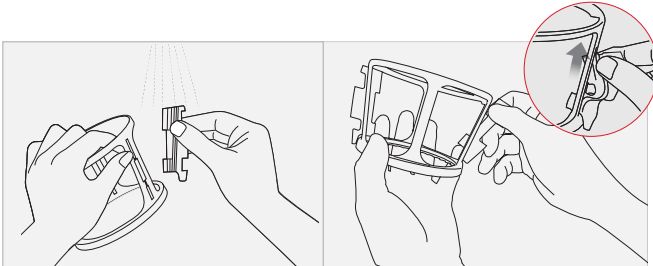

CEPILLOS DE SILICONA

Saque los cepillos de silicona de la unidad giratoria para limpiarlos. Después de lavarlos, insértelos en la ranura con la cola apuntando hacia abajo, como se muestra en la ilustración.

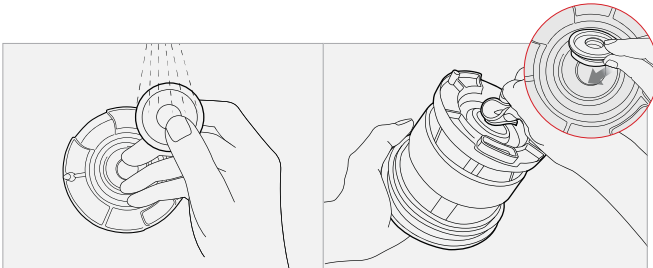

ARO DE SILICONA

Retire el aro de silicona del colador para limpiarlo. Después de limpiar, introduzca el aro con la superficie más pequeña viendo hacia abajo.



TAPA

Retire la tapa del canal de jugo para limpiarla. Después de limpiarla, inserte el tapón de silicona en la tapa y colóquela en el canal de jugo.



Cómo utilizar el cepillo rotativo

Consejo: El cepillo rotativo hace que la limpieza sea fácil y rápida. Después de limpiar, permita que se seque por completo.

Nota: Use el cepillo de limpieza para retirar los residuos difíciles de alcanzar después de usar el cepillo rotativo.

- 1** Sostenga el cepillo con una mano e inserte el colador en el cepillo.

NOTA: Inserte el colador hasta que escuche un clic.

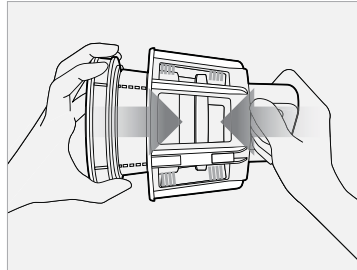

- 2** Bajo la corriente de agua, gire el cepillo rotativo y el colador en direcciones opuestas para limpiarlo.

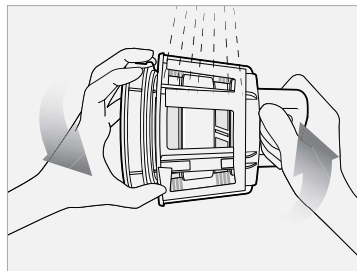

- 3** Enjuague bien el interior y el exterior del colador con agua.

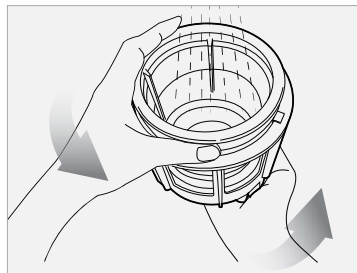

- 4** Después de limpiar, retire el colador del cepillo rotativo. Séquelo antes de guardarlo.

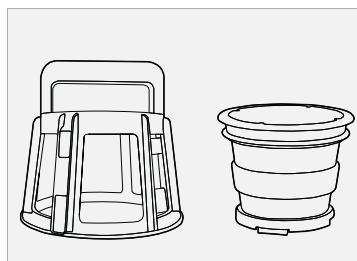

Solución de problemas y preguntas frecuentes

CONDICIÓN	RAZÓN	SOLUCIÓN
El Royal Prestige® Juicer no enciende	El Royal Prestige® Juicer no operará si sus piezas no se ensamblan de manera correcta.	<ul style="list-style-type: none"> • Verifique que el cable eléctrico esté bien conectado. • Verifique que la Tolla y el tazón estén ensamblados correctamente. • Verifique que la parte superior y la base del aparato están ensamblados correctamente.
Bajo rendimiento de extracción	<p>Los diferentes tipos de ingredientes contienen distintas cantidades de líquido y esto hará variar la cantidad de jugo producida por el aparato.</p> <p>Si los ingredientes no son frescos, pueden tener menos líquido, así que producirán menos jugo.</p>	<ul style="list-style-type: none"> • Si el ingrediente tiene un bajo contenido de líquido, remójelo en agua antes de procesarlo. • Al extraer el jugo de ingredientes que tengan semillas pequeñas, el rendimiento de jugo puede disminuir tras algunas sesiones de extracción. Para mejores resultados, desarme y lave la parte superior del aparato entre un procesado y otro. • La presencia de residuos de semillas en la parte inferior del colador puede afectar el desempeño del Royal Prestige® Juicer y reducir el rendimiento de jugo.
El jugo tiene mucha pulpa	Al procesar de manera continua y dependiendo del ingrediente, el jugo puede comenzar a salir con un contenido de pulpa más alto.	<ul style="list-style-type: none"> • Para reducir la presencia de pulpa fina, limpie con frecuencia la parte superior del aparato y retire la pulpa acumulada. • Utilice un colador de malla para colar el jugo y retirar la pulpa no deseada. • Si el colador y el Ultrasqueezer están dañados y afectando el desempeño del Royal Prestige® Juicer, se recomienda sustituir dichas piezas. • La vida útil de cada pieza puede variar, dependiendo de la cantidad de tiempo y del método de uso, así como de los ingredientes que se procesen. Para ordenar partes, consulte la información de los centros de servicio al cliente en la página 24. • Si se insertan demasiados ingredientes al mismo tiempo, puede provocar que el Royal Prestige® Juicer se detenga con frecuencia y produzca un jugo con mucha pulpa. Introduzca los ingredientes lentamente.



CONDICIÓN	RAZÓN	SOLUCIÓN
La Tolva no cierra	Puede ser que el Ultrasqueezer no está bien colocado.	<ul style="list-style-type: none"> Asegúrese de que el Ultrasqueezer esté bien colocado en el colador para que la Tolva cierre correctamente.
El Royal Prestige® Juicer produce un ruido extraño	Verifique que las piezas estén ensambladas correctamente. Operar el Royal Prestige® Juicer sin ingredientes puede causar daños al Ultrasqueezer. Si el tamaño de los ingredientes es muy grande, producirá sonidos de fricción. El ruido puede ser producido por operar el Royal Prestige® Juicer en una superficie irregular o inclinada.	<ul style="list-style-type: none"> Intente volver a ensamblar las piezas y verifique si el ruido extraño continúa. No opere el Royal Prestige® Juicer sin ingredientes y/o líquido. El ruido que produce la fricción del Ultrasqueezer contra el colador desaparecerá cuando se coloquen ingredientes en el Royal Prestige® Juicer. Coloque el Royal Prestige® Juicer en una superficie horizontal y plana cuando esté en funcionamiento.
La pulpa extraída está muy húmeda	Durante el comienzo de la extracción, la pulpa puede estar más húmeda. Dependiendo de la condición del ingrediente, especialmente cuando el ingrediente no es fresco, el jugo se puede extraer con la pulpa.	Seleccione ingredientes frescos.
Durante la operación, el tazón se mueve	El Ultrasqueezer y el colador están configurados para aplastar y exprimir los ingredientes. Es normal que el Ultrasqueezer y el colador vibren. Si el ingrediente contiene fibra dura, la vibración de la parte superior puede ser más fuerte.	No se requiere acción.
Capas de separación en el jugo	Dependiendo de la densidad de los ingredientes, el jugo extraído puede mostrar capas de diferentes jugos. Es diferente de la separación debida a la oxidación causada por la extracción de jugo con un extractor de alta velocidad.	No se requiere acción.



ROYAL PRESTIGE® JUICER

CONDICIÓN	RAZÓN	SOLUCIÓN
El Royal Prestige® Juicer se detuvo durante el proceso de extracción	Si se introducen demasiados ingredientes al mismo tiempo, esto puede provocar que el Extractor de Jugos se detenga. Este se detiene a causa de la protección contra sobrecarga. Las semillas duras pueden dañar el Royal Prestige® Juicer.	<ul style="list-style-type: none"> • Verifique que el cable esté en buenas condiciones y esté bien conectado. • Verifique que todas las partes estén ensambladas correctamente. • Presione los botones REVERSE - OFF - FORWARD en ese orden, alternando entre dos y tres veces. • La configuración REVERSE (inversa) empujará los ingredientes hacia arriba, y la configuración de FORWARD (avance) bajará los ingredientes. • Deje que el motor del aparato se enfríe de 30 minutos a 2 horas antes de volver a hacer jugo. • Si hay semillas duras dentro de los ingredientes, quítelas antes de extraer el jugo.
La Tolva está atorada	Si hay demasiada pulpa en la parte superior, esto puede provocar que la Tolva no se abra.	<ul style="list-style-type: none"> • Después de exprimir, deje que el Royal Prestige® Juicer funcione por otros 30 segundos para extraer la pulpa restante. • En esta situación, presione los botones REVERSE OFF - FORWARD en este orden, alternando entre 2 y 3 veces. • Vierta agua en la Tolva para enjuagar el interior y luego intente abrirlo.
Las fibras de los alimentos se enrollaron alrededor del Ultrasqueezer y están afectando el desempeño del extractor	Los ingredientes con fibras duras y largas son más difíciles de procesar.	<ul style="list-style-type: none"> • Cuando extraiga jugos de ingredientes fibrosos, no acumule más de 0,5 litros (aproximadamente 2¼ tazas) de jugo. Después de acumular esta cantidad o menos, limpie completamente la parte superior antes de volver a hacer jugo.



CONDICIÓN	RAZÓN	SOLUCIÓN
Decoloración de las partes plásticas	Después de exprimir, la pulpa restante dentro de la parte superior se puede secar, lo que puede dificultar el desmontaje y la limpieza. Esto también puede afectar el desempeño y el color del Royal Prestige® Juicer. Los ingredientes que son ricos en carotenoides, como las zanahorias y las espinacas, pueden teñir las piezas de plástico.	<ul style="list-style-type: none"> • Limpie el Royal Prestige® Juicer completamente después de usarlo. • Las piezas de silicona en la parte superior se pueden quitar para limpiarlas a fondo. • Frote aceite vegetal en las áreas teñidas y use un detergente suave para limpiar. <p>NOTA: El aceite vegetal solo se debe usar durante la limpieza de las piezas que están descoloridas. No use aceite vegetal en el Ultrasqueezer ni en el colador.</p>
Usar para otros propósitos que no sea la extracción de jugos	Este Extractor de Jugos está diseñado para extraer jugos de ingredientes como frutas y verduras. Si el aceite vegetal o animal entra en contacto con el Ultrasqueezer o el colador, esto puede afectar el rendimiento del Royal Prestige® Juicer y podría ocasionar daños en las piezas.	<ul style="list-style-type: none"> • No use el Royal Prestige® Juicer para extraer aceite vegetal. • No procese ingredientes con alto contenido de aceite vegetal o animal.

Información técnica

Producto	Juicer
Tipo	Baja velocidad
Modelo	322NA (JU0026)
Voltaje nominal	AC120-127V
Frecuencia nominal	60Hz
Potencia nominal	240W
Uso máximo	Menos de 30 minutos continuos
Peso	15 lbs
Dimensión	Altura: 18.3 pulgadas Longitud: 7.2 pulgadas Ancho: 9.5 pulgadas
País de origen	Corea del Sur
Fabricante	NUC Electronics Co., Ltd.



ROYAL PRESTIGE® JUICER

Para obtener información detallada sobre la
garantía, visite la página web de Royal Prestige®:
www.royalprestige.com



Para el servicio de garantía, envíe el producto
a nuestro Centro de atención:

EE. UU., CA., R. DOM.
HY CITE ENTERPRISES, LLC
CENTRO DE ATENCIÓN
ROYAL PRESTIGE®
2115 PINEHURST DRIVE
MIDDLETON, WI 53562
TELÉFONO: 1-800-279-3373
BILINGÜE (INGLÉS Y ESPAÑOL)

MÉXICO
HY CITE MÉXICO S. DE R.L. DE CV.
AVENIDA JUAN GIL PRECIADO #2450
NAVE 18 COLONIA EL TIGRE ZAPOPAN,
JALISCO C.P. 45134
TELÉFONO: 01-800-111-1116

COLOMBIA
HY CITE ENTERPRISES
COLOMBIA S.A.S
DHL GLOBAL FORWARDING
PARQUE INDUSTRIAL SAN CARLOS II,
KILÓMETRO 2.5 VÍA FONTIBÓN
FUNZA CUNDINAMARCA, COLOMBIA
TELÉFONO: 01-800-018-7449

PERÚ
HY CITE PERÚ S.R.L.
CALLE. CANTUARIAS #160, 170, 176
OFICINA #702 – EDIFICIO CANTUARÍAS
MIRAFLORES, LIMA-PERÚ
TELÉFONO: (511) 243-7756
/ (511) 243-7768

BRASIL
HY CITE PARTICIPAÇÕES BRASIL LTDA.
SERVIÇO DE ATENDIMENTO
AO CONSUMIDOR
SERVIÇO DE ATENDIMENTO
AO CONSUMIDOR
RODOVIA PRESIDENTE DUTRA,
S/Nº, KM 228, KM 228,1, SALA 5
GUARULHOS – SP, CEP: 07034-010

ARGENTINA
HY CITE BA S.R.L.
SUIPACHA 552, PISO 1,
CAPITAL FEDERAL, BUENOS AIRES,
ARGENTINA, C.P. 1008
TELÉFONO: 0-800-444-2904



**ROYAL
PRESTIGE®**